

MANUALE D'USO

FRULLATORE COMPATTO MULTIFUNZIONE

INSTRUCTION MANUAL

PERSONAL BLENDER

MANUEL D'UTILISATION

BLENDER MULTIFONCTIONS

BEDIENUNGSHANDBUCH

KOMPAKT-STANDMIXER

GEBRUIKSAANWIJZING

MULTIFUNCTIONELE COMPACTE BLENDER

MANUAL DE USO

BATIDORA COMPACTA MULTIFUNCIÓN

MANUAL DE UTILIZAÇÃO

LIQUIDIFICADOR COMPACTO MULTIFUNÇÕES

BRUKSANVISNING

KOMPAKT FLERFUNKTIONSMIXER

РУКОВОДСТВО ПО ЭКСПЛУАТАЦИИ

МИНИ-БЛЕНДЕР

BRUGERVEJLEDNING

KOMPAKT MULTIFUNKTIONSBLENDER

INSTRUKCJA OBSŁUGI

KOMPAKTOWY BLENDER WIELOFUNKCYJNY

KÄYTTÖOPAS

MONITOIMINEN KOMPAKTI TEHOSEKOITIN

BRUKSANVISNING

KOMPAKT BLENDER MED FLERE FUNKSJONER

دليل التعليمات

خلاط مدمج متعدد الاستخدامات

Informazioni importanti per l'utente
Important information for the user
Informations importantes pour l'utilisateur
Wichtige Informationen für den Benutzer
Belangrijke informatie voor de gebruiker
Información importante para el usuario
Informações importantes para o utilizador
Viktig information för användaren
Важная информация для пользователя
Viktig information til brukeren
Ważne informacje dla użytkownika
Tärkeitä tietoja käyttäjälle
Viktig informasjon for brukere
معلومات هامة للمستخدم



Avvertenze / Recommendations / Avertissements / Hinweise
Waarschuwingen / Advertencias / Advertências / Varningar / Меры предосторожности /
Advarsler / Ostrzeżenia / Varoitukset / Advarsler / تحذيرات



Descrizione / Description / Description / Beschreibung / Beschrijving
Descripción / Descrição / Beskrivning / Описание / Beskrivelse / Opis / Kuvaus
Bekrivelse / الوصف



Use / Use / Utilisation / Gebrauch / Gebruik / Uso / Utilização / Användning /
Использование / Anvendelse / Użytkowanie / Käyttö / Bruk / الإستعمال



Pulizia e manutenzione / Cleaning and care / Nettoyage et entretien /
Reinigung und Wartung / Reiniging en onderhoud / Limpieza y mantenimiento / Limpeza
e manutenção / Rengöring och underhåll / Чистка и техническое обслуживание
/ Rengøring og vedligeholdelse / Czyszczenie i konserwacja / Puhdistus ja hoito /
Rengjøring og vedlikehold / التنظيف و الصيانة



Avvertenza di sicurezza / Safety instructions / Consignes de sécurité Sicherheitshinweise
/ Veiligheidswaarschuwingen / Advertencia de seguridad Advertências de segurança
/ Säkerhetsvarning / Предупреждение о безопасности / Sikkerhedsanvisninger
/ Ostrzeżenie dotyczące bezpieczeństwa / Turvallisuuteen liittyvät varoitukset /
Sikkerhedsadvarsler / تحذير للسلامة



Informazione / Information / Information / Information / Informatie / Información
/ Informação / Information / Информация / Information / Informacja / Tietoä /
Informasjon / معلومات



Suggerimento / Advice / Conseil / Empfehlungen / Aanbeveling / Sugerencia / Sugestões
/ Råd / Рекомендация / Forslag / Porada /
Neuvo / Forslag / اقتراحات

Gentile Cliente, La ringraziamo vivamente per il Suo acquisto. I nostri prodotti sono unici perché uniscono una spiccata ricerca estetica alla progettazione tecnica innovativa. Essi sono coordinati con altri prodotti in gamma e possono costituire elementi d'arredo e di design. Augurandole di apprezzare appieno le funzionalità del Suo elettrodomestico, Le porgiamo i nostri più cordiali saluti.

Dear Customer, Thank you for purchasing one of our appliances. Our products are unique because they combine iconic style with innovative technical solutions. They match perfectly with other products in our range and work equally well as a standalone design objects in your kitchen. We hope you enjoy using your new appliance! Best regards.

Cher client, merci beaucoup pour votre achat. Nos produits sont uniques car ils combinent une forte recherche esthétique avec une conception technique innovante. Ils sont coordonnés avec d'autres produits de la gamme et peuvent constituer des éléments d'ameublement et de design. En espérant que vous pourrez apprécier pleinement votre nouvel appareil électroménager, nous vous adressons nos meilleures salutations.

Sehr geehrter Kunde, wir danken Ihnen herzlich für den Kauf. Unsere Produkte sind einzigartig, da sich in ihnen eine gewissenhafte Designforschung und eine innovative technische Planung vereinen. Sie sind mit anderen Produkten des Sortiments kombinierbar und stellen ausgefallene Einrichtungs- und Designgegenstände dar. Wir hoffen, dass Sie Ihr neues Haushaltsgerät voll und ganz schätzen werden und verbleiben mit freundlichen Grüßen.

Beste klant, hartelijk dank voor uw aankoop. Onze producten zijn uniek omdat ze esthetiek combineren met innovatief technisch ontwerp. De producten zijn uitstekend te combineren andere producten van het assortiment en kunnen worden gebruikt als meubel- en designelementen. We hopen dat u volop van uw nieuwe huishoudelijke apparaat zult genieten. Met vriendelijke groet

Estimado cliente, le damos las gracias por su compra. Nuestros productos son únicos porque combinan una notable búsqueda estética con un diseño técnico innovador. Se combinan con otros productos de la gama y se pueden utilizar como elementos de decoración y diseño. Le deseamos que pueda apreciar plenamente su nuevo electrodoméstico. Le enviamos nuestros saludos más cordiales.

Prezado cliente, Muito obrigado pela sua compra. Os nossos produtos são únicos porque combinam uma forte busca estética com um desenho técnico inovador. São coordenadas com outros produtos da linha e podem constituir elementos de decoração e design. Esperando que possa desfrutar totalmente das funcionalidades do seu eletrodoméstico, enviamos-lhe os nossos melhores cumprimentos.

Bäste kund, vi vill tacka dig för ditt köp. Våra produkter är unika eftersom de kombinerar ett estetiskt nytänkande med innovativ teknik. Våra produkter passar med de andra i samma serie och kan användas som föremål inom heminredningen för att ge en särskild känsla av stil i ditt hem. Vi hoppas att du till fullo kommer att uppskatta funktionerna hos din hushållsmaskin. Med bästa hälsningar.

Уважаемый покупатель! Благодарим Вас за покупку. Наши изделия уникальны, поскольку они сочетают в себе великолепный дизайн и передовые технические решения. Кроме того, они комбинируются с другими изделиями из этой линейки и могут стать стильными элементами интерьера и дизайна. Надеемся, что Вы в полной мере оцените функциональные возможности Вашего бытового прибора. С наилучшими пожеланиями.

Kære Kunde, mange tak for dit køb. Vores produkter er unikke, da de forener æstetisk research og innovativt teknisk design. De passer perfekt sammen med de andre produkter i serien, og kan stå som et enkeltstående møbel af design. Vi håber, at du vil værdsætte din hårde hvidevares funktionalitet, og sender de bedste hilsner.

Szanowny Kliencie, Dziękujemy za Twój zakup. Nasze produkty są wyjątkowe, ponieważ łączą intensywne badania estetyczne z innowacyjnym projektem technicznym. Są one skoordynowane z innymi produktami z asortymentu i mogą stanowić elementy wyposażenia i wystroju. Mamy nadzieję, że będą Państwo mogli w pełni korzystać z funkcjonalności tego urządzenia. Serdecznie pozdrawiamy.

Arvoisa Asiakas, kiitämme sinua hankintasi johdosta. Tuotteemme ovat ainutlaatuisia, koska niissä yhdistyvät esteettisyys ja innovatiivinen tekninen suunnittelu. Ne sopivat yhteen muiden valikoimaan kuuluvien tuotteiden kanssa toimien samalla sisustus- ja design-tuotteina. Toivomme, että voit nauttia täysin siemauksin kodinkoneesi toiminnoista. Sydämellisin terveisin.

Kjære kunde. Vi takker for at dere valgte å kjøpe et av våre produkter. Våre produkter er unike fordi de forener søken etter estetikk med en nyskapende teknisk design. De koordineres med andre produkter i vårt sortiment og kan ha funksjon som både møbel- og designvare. Vi håper du får fullt utbytte av ditt husholdningsapparat, og sender deg våre beste hilsener.

تحتفظ جهة التصنيع بحقوقها في إجراء أية تغييرات تراها ضرورية لتحسين منتجاتها دون إخطار مسبق. لذا، تعتبر الرسوم التوضيحية والأوصاف الواردة في هذا الدليل غير ملزمة ولكنها إرشادية فقط.

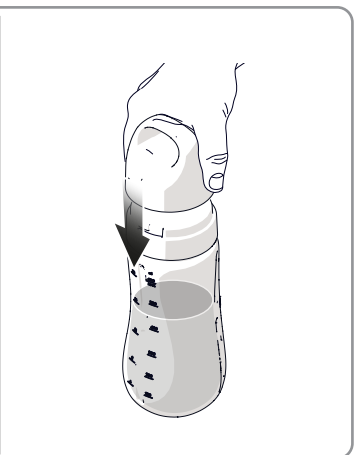
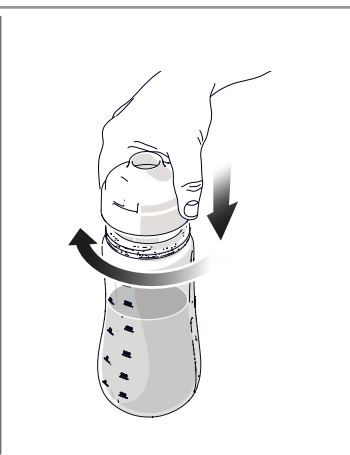
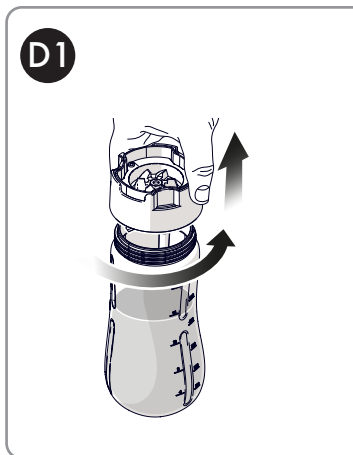
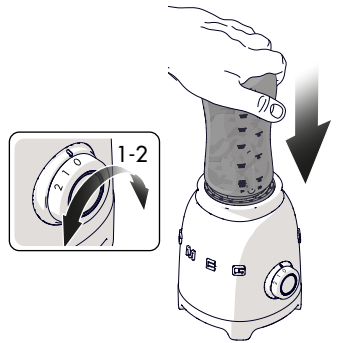
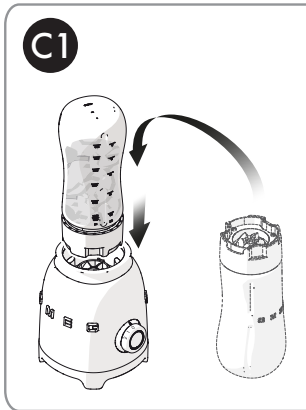
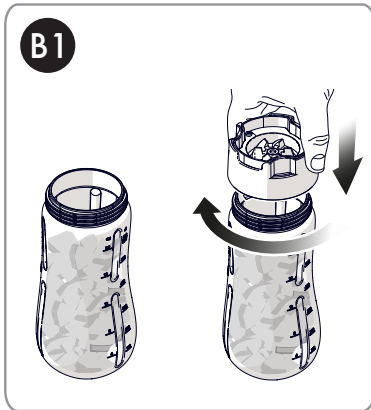
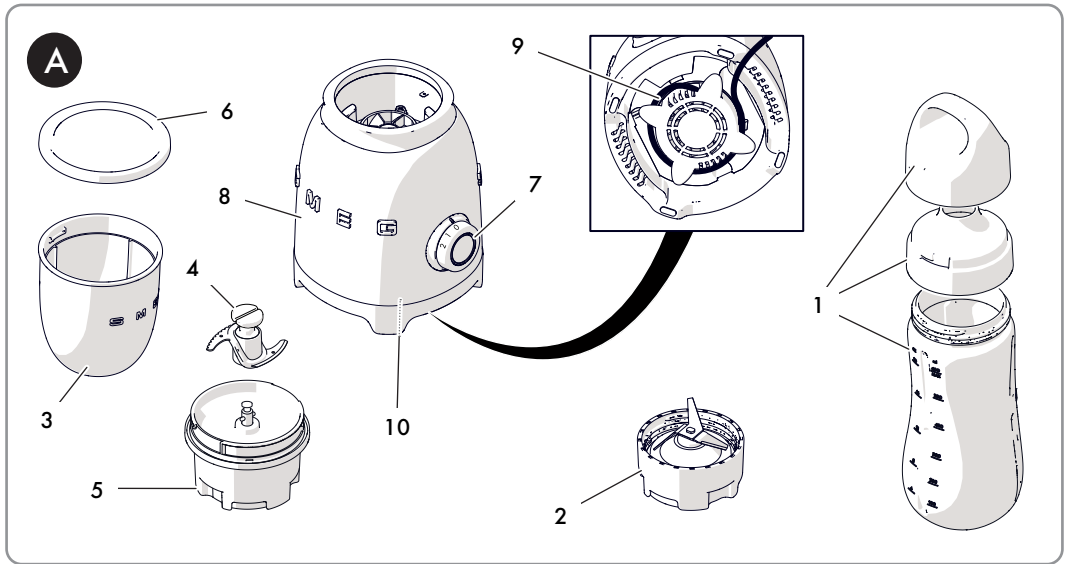

B2

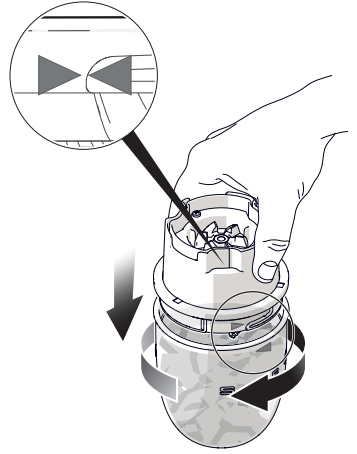
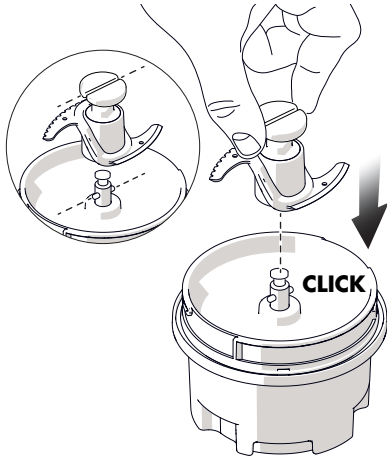

C2

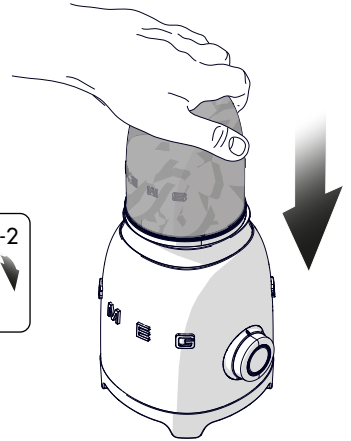
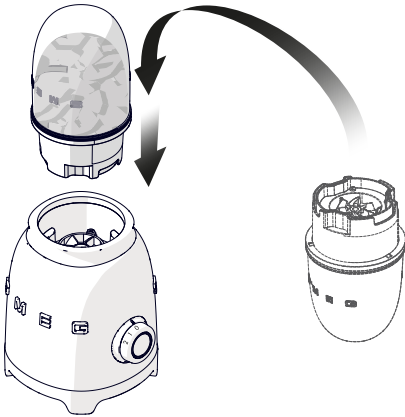

D2

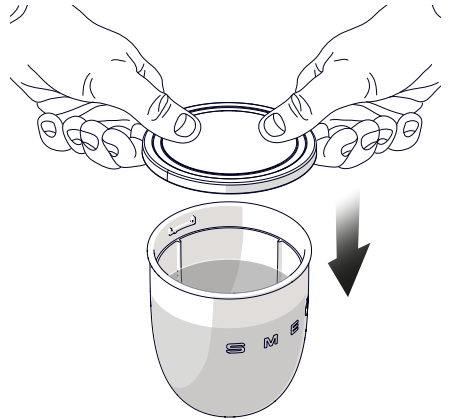
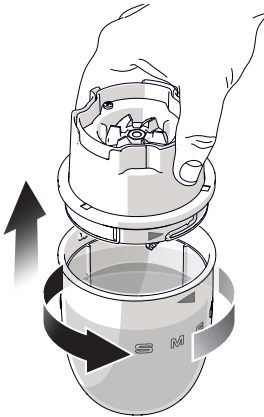



1 Hinweise

Das vorliegende Bedienungshandbuch ist ein fester Bestandteil des Gerätes und ist deshalb für die ganze Lebensdauer des Gerätes sorgfältig und in Reichweite aufzubewahren.

1.1 Zweckbestimmung

- Die Missachtung der Sicherheitshinweise und die Nichtbeachtung der Bedienungsanleitung kann zu einer unsachgemäßen Verwendung des Gerätes und Verletzungen von Personen führen.
- Benutzen Sie das Gerät nicht für andere Zwecke als die, für die es bestimmt ist. Mit dem Gerät und der Flasche können verschiedene Zutaten zerkleinert, gemischt und emulgiert werden, um Getränke, Säfte und Smoothis zuzubereiten. Mit dem Gerät und dem Zerkleinerer (Zubehör) können trockene und feuchte Zutaten zerkleinert werden (siehe Abschnitt „3.5 Empfehlungen zur Verarbeitung der Zutaten“).
- Das Gerät ist nicht für den Betrieb mit externen Zeitschaltuhren oder mit Fernbedienungssystemen vorgesehen.
- Das Gerät nur in geschlossenen Bereichen verwenden.
- Das Gerät ist für den Gebrauch im häuslichen Bereich oder ähnlichem bestimmt, wie:
 - im Küchenbereich für das Geschäftspersonal, in Büros und in anderen Arbeitsbereichen;
 - in Frühstückspensionen und Agrotourismen;
 - von Gästen in Hotels, Motels und Wohnkomplexen.
- Sonstige Verwendungen wie in Restaurants, Bars und Cafés sind als unsachgemäß anzusehen.

1.2 Allgemeine Sicherheitshinweise

Beachten Sie immer alle Sicherheitshinweise, um den sicheren Gebrauch des Geräts zu gewährleisten:

- Lesen Sie vor dem Gebrauch des Gerätes diese Bedienungsanleitung genau durch.
- Lassen Sie das Gerät während des Gebrauchs niemals unbeaufsichtigt.
- Verwenden Sie das Gerät niemals, wenn das Stromkabel oder der Netzstecker Schäden aufweisen oder nachdem das Gerät zu Boden gefallen ist oder anderweitig beschädigt wurde.
- Wenn das Stromkabel beschädigt ist, kontaktieren Sie hinsichtlich des Austausches den technischen Kundendienst.
- Das Stromkabel ist absichtlich kurz, um Unfälle zu vermeiden. Verwenden Sie kein Verlängerungskabel.
- Schützen Sie das Stromkabel vor dem Kontakt mit spitzen Kanten.
- Ziehen Sie niemals an dem Kabel, um den Stecker aus der Steckdose zu entfernen.
- Stellen Sie das Gerät niemals in die Nähe von eingeschalteten Gas- oder Elektroherden, in den Backofen oder in die Nähe von Wärmequellen.
- Versuchen Sie niemals, das Gerät alleine zu reparieren. Im Falle einer Störung lassen Sie es nur von einem qualifizierten Techniker reparieren.
- Modifizieren Sie das Gerät niemals.
- Versuchen Sie niemals, Flammen oder einen Brand mit Wasser zu löschen. Schalten Sie das Gerät aus, ziehen Sie den Netzstecker aus der Steckdose und decken Sie die Flamme mit einer Abdeckung oder einer Decke aus nicht brennbarem Material zu.



Hinweise

- Vermeiden Sie während des Betriebs den Kontakt mit den sich bewegenden Geräteteilen. Während des Betriebs müssen Hände, Haare, Kleidungsstücke und Küchenbesteck/-geräte von den in Bewegung stehenden Teilen fern gehalten werden, um Schäden an Personen und/oder am Gerät zu verhindern.

1.3 Hinweise zu diesem Gerät

- Bei der Handhabung, der Entleerung und während der Reinigung des Behälters sehr vorsichtig vorgehen.
- Überprüfen Sie, ob die Flasche oder der Zerkleinerer und deren Messerbaugruppen korrekt befestigt sind.
- Die Flasche nicht zu sehr füllen (maximal 600 ml).
- Den Zerkleinerer nicht zu sehr füllen (maximal 300 ml).
- Die Messer sind scharf: Schneidgefahr! Vermeiden Sie es, die Messer mit den Händen zu berühren.
- Gehen Sie beim Ein- und Abmontieren sowie bei der Reinigung der Messerbaugruppe mit größter Vorsicht vor.
- Betreiben Sie den Standmixer nicht ohne den Behälter oder den Zerkleinerer (Zubehör).
- Das Gerät immer vom Stromnetz trennen, wenn es nicht benutzt wird oder nicht beaufsichtigt ist oder im Falle einer Störung.
- Das Gerät vor dem Einbau und Ausbau der Zubehörteile immer vom Stromnetz trennen.
- Das Gerät vor den Reinigungsvorgängen immer vom Stromnetz trennen und abkühlen lassen.
- Überprüfen, dass die Flasche und der Zerkleinerer (Zubehör) gut an der jeweiligen Messerbaugruppe befestigt ist, bevor das Gerät angeschaltet wird.
- Verwenden Sie den Standmixer nicht in Kombination mit Teilen oder Zubehör von anderen Herstellern.
- Verwenden Sie nur Original-Ersatzteile des Herstellers. Die Verwendung von Ersatzteilen, die nicht vom Hersteller empfohlen werden, könnte zu Feuer, Stromschlag oder Verletzungen an Personen führen.
- Stellen Sie den Standmixer nur auf trockene und ebene Oberflächen.
- Betreiben Sie den Standmixer nicht, wenn die Flasche oder der Zerkleinerer leer sind.
- Verwenden Sie den Standmixer, um Gegenstände darin aufzubewahren. Die Flasche oder der Zerkleinerer sollten vor und nach dem Gebrauch leer sein.
- Heiße Flüssigkeiten sollten auf Raumtemperatur abkühlen, bevor sie in die Flasche oder in den Zerkleinerer (Zubehör) eingefüllt werden.
- Verwenden Sie keine aggressiven Reinigungsmittel oder scharfe Gegenstände, um Rückstände aus der Flasche oder dem Zerkleinerer (Zubehör) zu entfernen.
- Personen (einschließlich Kinder) mit eingeschränkten physischen, sensorischen oder geistigen Fähigkeiten oder Personen, die keine Erfahrung im Umgang mit Elektrogeräten haben, dürfen dieses Gerät nur unter Aufsicht eines Erwachsenen, der für deren Sicherheit verantwortlich ist, verwenden.
- Kinder dürfen nicht mit dem Gerät spielen. Halten Sie das Gerät und das Kabel außerhalb der Reichweite von Kindern.
- Die Anweisungen für die korrekte Reinigung des Geräts sind enthalten im Abschnitt „4 Reinigung und Wartung“



1.4 Anschluss des Geräts

Stellen Sie sicher, dass die Spannung und Frequenz des Stromnetzes mit denen auf dem Kenndatenschild am Geräteboden angeführten übereinstimmen.

Falls die Steckdose und der Gerätestecker nicht kompatibel sind, kontaktieren Sie den technischen Kundendienst, um einen Austausch vornehmen zu lassen.

1.5 Haftung des Herstellers

Der Hersteller haftet nicht für Personen- und Sachschäden, die auf die folgenden Ursachen zurückzuführen sind:

- die zweckwidrige Verwendung des Gerätes.
- die Missachtung der Informationen in der Bedienungsanleitung.
- unbefugte Änderungen auch nur einzelner Gerätekomponenten.
- die Verwendung von nicht originalen Ersatzteilen.
- die Missachtung der Sicherheitshinweise.



Diese Anleitungen sorgfältig aufbewahren. Wenn das Gerät an andere Personen weitergegeben wird, muss auch diese Gebrauchsanleitung beigelegt werden.

Diese Anleitungen können von der Smeg-Website „www.smeg.com“ heruntergeladen werden.

1.6 Entsorgung



Dieses Gerät muss getrennt von anderen Abfällen entsorgt werden (Richtlinie 2012/19/EU).

- Dieses Gerät enthält gemäß der gültigen europäischen Richtlinien keine nennenswerte Menge an gesundheits- und umweltschädlichen Stoffen.
- Elektroaltgeräte gehören nicht in den Hausmüll! In Übereinstimmung mit den geltenden Gesetzen müssen Elektroaltgeräte am Ende ihrer Lebenszeit in speziellen Recyclinghöfen für Elektro- und Elektronikaltgeräte abgegeben werden. Detaillierte Informationen über die Entsorgung von Altgeräten erhalten Sie bei Ihrer Gemeindeverwaltung.
- Geben Sie die Verpackungsmaterialien bei geeigneten Sammelstellen ab.



2 Produktbeschreibung (Abb. A)

- 1) 600 ml-Flasche mit Verschluss und Deckel
- 2) Messerbaugruppe
- 3) Zerkleinerer (Zubehör) von 300 ml
- 4) Entfernbare Messer des Zerkleinerers
- 5) Messerhalterung Zerkleinerer
- 6) Deckel Zerkleinerer
- 7) Bedienknebel
- 8) Motorsockel
- 9) Kabelstauraum
- 10) Typenschild

2.1 Typenschild

Das Typenschild enthält technische Daten sowie die Seriennummer und das Prüfzeichen. Das Typenschild auf keinen Fall entfernen.

2.2 Beschreibung der Teile

600-ml-Flasche mit Schnabelverschluss und Deckel

Flasche aus Tritan™ Renew, frei von BPA, Schnabelverschluss und Deckel mit Silikondichtung.

Messerbaugruppe

Die Messerbaugruppe aus rostfreiem Stahl kann Shakes, Frappés, Cocktails usw. zubereiten.

Zerkleinerer (Zubehör) von 300 ml

Behälter aus Tritan™ Renew, frei von BPA.

Deckel Zerkleinerer

Der Silikondeckel verschließt den Zerkleinerer (Zubehör) des Standmixers, um nicht verbrauchte Lebensmittel über einen kurzen Zeitraum aufzubewahren.

Messer und Messerhalterung Zerkleinerer

Die entfernbare Messerbaugruppe aus rostfreiem Stahl zerkleinert verschiedene Zutaten (siehe Abschnitt „3.5 Empfehlungen zur Verarbeitung der Zutaten“).



Scharfe Messer Schneidefahr

- Vermeiden Sie es, die Messer mit den Händen zu berühren.



Das Zubehör, das mit den Lebensmitteln in Berührung kommen kann, ist aus Materialien gefertigt, die den einschlägigen gesetzlichen Bestimmungen entsprechen.



3 Gebrauch



Stromschlaggefahr:

- Stecken Sie den Netzstecker in eine mit den gesetzlichen Vorschriften konforme und vorschriftsmäßig geerdete Steckdose.
- Verändern Sie niemals die Erdung.
- Verwenden Sie keine Adapter.
- Verwenden Sie kein Verlängerungskabel.
- Die Missachtung dieser Vorschriften kann zu Tod, Brand oder Elektroschock führen.

3.1 Vor dem ersten Gebrauch

- Entfernen Sie alle Etiketten und Aufkleber vom Standmixer und reinigen Sie die Motorbasis mit einem feuchten Tuch.
- Die Flasche und den Zerkleinerer (Zubehör) vom Standmixer abnehmen.
- Die Messerbaugruppe vom Zerkleinerer abnehmen.
- Sorgfältig reinigen und abtrocknen (siehe „4 Reinigung und Wartung“).



Gefahr einer unerwünschten Inbetriebnahme:

Stellen Sie sicher, dass der Standmixer von der Steckdose getrennt ist, bevor die Flasche eingebaut, die Messerbaugruppe des Zerkleinerers montiert oder entfernt wird.

3.2 Bedienknebel

Mit dem Drehknopf kann eine der beiden Geschwindigkeiten gewählt werden. Nähere Informationen zur Wahl der einzustellenden Geschwindigkeit unter „3.5 Empfehlungen zur Verarbeitung der Zutaten“.



Sicherheitssperre

Der Standmixer besitzt eine Sicherheitssperre, die den Standmixer automatisch ausschaltet, sobald die Flasche oder der Zerkleinerer entfernt werden. Außerdem verfügt er über einen Motorschutz, der sich bei Überhitzung einschaltet.



Achtung

- Die Flasche oder den Zerkleinerer (Zubehör) während des Betriebs nicht schütteln.



Heiße Flüssigkeiten sollten auf Raumtemperatur abkühlen, bevor sie in die Flasche oder in den Zerkleinerer (Zubehör) eingefüllt werden.



3.3 Gebrauchsanweisung der Flasche (Abb. B1-C1-D1)

- Die Zutaten in die Flasche (1) geben, dabei darauf achten, dass die Höchstfüllmenge (600 ml) nicht überschritten wird (Abb. B1).



Für ein hervorragendes Ergebnis:

- zunächst die harten, dann die weichen und daraufhin die flüssigen Zutaten eingeben;
- überprüfen, dass die harten Zutaten maximal 1 cm x 1 cm groß sind.
- der flüssige Anteil muss mindestens 50 % des festen Anteils ausmachen;
- es dürfen höchstens 4 Eiswürfel (jeder etwa 15 g) gemeinsam mit den flüssigen und NIEMALS trockenen Zutaten hinzugegeben werden.

- Die Messerhalterung (2) an der Flasche durch Drehen im Uhrzeigersinn befestigen. Sicherstellen, dass sie fest verschlossen ist (Abb. B1).



Achtung

- Gehen Sie sehr vorsichtig mit den Messern und den scharfen Einsätzen um.

- Die Basis des Standmixers auf eine ebene, waagrechte Oberfläche stellen. Den Standmixer an die Steckdose anschließen.
- Die Flasche (1) umdrehen und auf die Motorbasis legen (8) (Abb. C1).
- Die passende Geschwindigkeit, je nach dem gewünschten Ergebnis, mit dem Drehknopf (7) auf 1 oder 2 stellen (Abb. C1).

- Die Flasche (1) sanft nach unten drücken, um das Gerät in Gang zu setzen. Der LED-Ring bleibt solange dauerhaft erleuchtet, bis die Flasche wieder losgelassen wird (Abb. C1).
- Um den Betrieb zu unterbrechen, die Flasche wieder loslassen (1). Das Gerät hält an und die LED erlischt.



Der Mixer funktioniert nicht, wenn die Flasche nicht richtig positioniert ist.



Achtung

- Falls der Motor blockiert ist, den Standmixer sofort ausschalten, das Stromkabel ziehen und ihn mindestens 10 Minuten abkühlen lassen.



Wichtig

- Der Standmixer kann maximal 60 Sekunden durchgehend verwendet werden. Danach eine Pause von 60 Sekunden einlegen, bevor er für eine weitere Zubereitung verwendet wird.

- Nach dem Mixen und nachdem die Messer sich nicht mehr drehen, den Drehknopf (7) auf „0“ stellen.
- Die Flasche (1) aus der Motorbasis (8) nehmen und umdrehen. Die Messerbaugruppe (2) gegen den Uhrzeigersinn drehen, um sie zu entfernen (Abb. D1).
- Den Verschluss an der Flasche anschrauben und den Deckel einsetzen (Abb. D1).



3.4 Gebrauchsanweisung des Zerkleinerers (Zubehör) (Abb. B2-C2-D2)

- Die Zutaten in den Behälter (3) geben, dabei darauf achten, dass die Höchstfüllmenge (300 ml) nicht überschritten wird (Abb. B2).

i Um ein besseres Ergebnis zu erzielen wird empfohlen, die Zutaten in kleine Würfel zu schneiden und diese gleichmäßig zu verteilen.

- Die Messerbaugruppe (4) an der Halterung (5) befestigen und sicherstellen, dass die Grafik auf die Messerbaugruppe ausgerichtet ist. Ein akustisches Klicken garantiert die korrekte Befestigung. Den Behälter an der Messerhalterung anschrauben und sicherstellen, dass die beiden grafischen Pfeile perfekt zusammenlaufen (Abb. B2).
- Den Zerkleinerer (Zubehör) umdrehen und auf die Motorbasis (8) legen (Abb. C2).
- Die gewünschte Geschwindigkeit mit dem Bedienknebel (7) aus 1 oder 2 stellen. Siehe Abschnitt „3.5 Empfehlungen zur Verarbeitung der Zutaten“ (Abb. C2).
- Das Zubehör sanft nach unten drücken, um das Gerät in Gang zu setzen. Der LED-Ring bleibt solange dauerhaft erleuchtet, bis er wieder losgelassen wird (Abb. C2).
- Um den Mischvorgang zu unterbrechen, den Zerkleinerer wieder loslassen. Das Gerät hält an und die LED erlischt.
- Nach dem Mixen und nachdem die Messer sich nicht mehr drehen, den Bedienknebel auf „0“ stellen.

- Den Zerkleinerer (Zubehör) aus der Motorbasis (8) nehmen und umdrehen. Die Messerhalterung (5) gegen den Uhrzeigersinn drehen, um sie zu entfernen (Abb. D2).
- Mit dem Silikondeckel (6) verschließen, falls die Zubereitung nicht sofort verbraucht wird (Abb. D2).



Achtung

- Sicherstellen, dass die Messerbaugruppe einwandfrei an ihrer Halterung befestigt ist.



Der Zerkleinerer darf maximal 60 Sekunden durchgehend verwendet werden. Danach eine Pause von 60 Sekunden einlegen, bevor er für eine weitere Zubereitung verwendet wird.

3.5 Empfehlungen zur Verarbeitung der Zutaten

Zutaten	Menge	Geschwindigkeit	Zeit
Zwiebeln	50 g	1	10 s
Knoblauch	45 g	1	5 s
Petersilie	15 g	1	10 s
Harter Schnittkäse ^(*)	50 g	1	20 s
Fleisch	100 g	2	10 s
Kekse/ trockenes Brot	50 g	1	20 s
Mandeln	100 g	1	10 s

^(*) für beste Ergebnisse Stücke von max. 1 cm schneiden und das Produkt in intermittierenden Zyklen aktivieren, bis die gewünschte Beschaffenheit erreicht ist.



Beim Zerkleinern von Samenkernen und Gewürzen kann das Ergebnis je nach deren Größe variieren.



3.6 Allgemeine Ratschläge und Empfehlungen

- Eventuelle harte Teile von den zu mixenden Zutaten entfernen (z. B. Kerngehäuse oder Obstkerne, Knochen von Fleisch und ähnlichem).
- Essensreste sollten nicht zu lange im Behälter des Zerkleinerers oder in der Flasche und auf der Messerbaugruppe antrocknen, da es sehr schwer sein könnte, diese wieder zu entfernen. Es wird daher empfohlen, diese sofort nach Gebrauch zu reinigen (siehe Abschnitt „4 Reinigung und Wartung“).
- Einige Lebensmittel, z.B. Karotten, können den Behälter und die Flasche beflecken. Es wird daher empfohlen, diese sofort nach Gebrauch zu reinigen (siehe Abschnitt „4 Reinigung und Wartung“).

4 Reinigung und Wartung



**Unsachgemäßer Gebrauch.
Gefahr von Schäden an den
Oberflächen:**

- Das Gerät nicht mit einem Dampfstrahl reinigen.
- Bei der Reinigung von Metallflächen (z.B. eloxierte, mit Nickel behandelte oder verchromte Flächen) verwenden Sie keine chlor-, ammoniak- oder bleichmittelhaltigen Reinigungsprodukte.
- Verwenden Sie keine scheuernden oder ätzenden Reinigungsmittel (z. B. Scheuerpulver, Fleckenlöser und Metallschwämme).
- Verwenden Sie keine rauen oder scheuernden Materialien bzw. scharfkantigen Metallschaber.

4.1 Reinigung der Motorbasis

Um die Oberflächen in bestem Zustand zu erhalten, sollten sie nach jedem Gebrauch und nachdem sich das Gerät abgekühlt hat gereinigt werden. Reinigen Sie die Oberflächen mit einem weichen und feuchten Tuch und neutralen Reinigungsmitteln.

4.2 Reinigung der Teile

Um die Reinigung zu erleichtern wird empfohlen, die Teile sofort nach Gebrauch zu reinigen.

- Alle Teile können in der Spülmaschine gereinigt werden, mit Ausnahme der Messerbaugruppe der Flasche (2) und der Messerhalterung des Zerkleinerers (5).
- Anderenfalls können alle Teile von Hand mit heißem Wasser und einem neutralen Spülmittel gesäubert werden.
- Die verschiedenen Teile sorgfältig abtrocknen, bevor sie weggeräumt werden.

Was tun, wenn...

Was tun, wenn...

Problem	Ursache	Lösung
Der Motor startet nicht.	Der Motor ist überhitzt.	Das Gerät von der Stromversorgung trennen. Den Motor abkühlen lassen.
	Der Netzstecker sitzt nicht korrekt in der Steckdose.	Stecken Sie den Netzstecker in die Steckdose. Keine Adapter oder Verlängerungskabel verwenden. Prüfen, ob der Hauptschalter eingeschaltet ist.
	Das Kabel ist defekt.	Das Kabel durch den autorisierten Kundendienst austauschen lassen.
	Die Stromversorgung ist ausgefallen.	Prüfen, ob der Hauptschalter eingeschaltet ist.
	Die Flasche ist nicht richtig angeschraubt.	Die Positionierung der Flasche prüfen.
Der Standmixer vibriert.	Der Motor steht auf der Nullposition.	Eine der beiden Geschwindigkeiten wählen.
	Der Standmixer steht nicht auf einer stabilen Oberfläche.	Den Standmixer auf eine stabile und ebene Oberfläche stellen.
	Die Antirutschfüße sind abgenutzt.	Füße durch den autorisierten Kundendienst austauschen lassen.
	Die Geschwindigkeit ist zu hoch oder die Belastung ist zu stark.	Eine niedrigere Geschwindigkeit einstellen und prüfen, ob die Flasche oder der Zerkleinerer (Zubehör) zu voll ist.

Was tun, wenn...

Problem	Ursache	Lösung
Der Standmixer hält während des Betriebs an und die weiße LED blinkt.	Die Messer könnten verklemmt sein.	Den Stecker herausziehen und die Messer mithilfe eines Spatels freimachen.



Falls das Problem nicht behoben wurde oder andersartige Defekte auftreten, den nächstgelegenen Kundendienst verständigen.

Informationen zur Entsorgung

GÜLTIG FÜR DEN DEUTSCHEN MARKT

Die folgenden Informationen zur Entsorgung ersetzen die Bestimmungen im Bedienungshandbuch mit Wirkung ab dem 01.01.2022

• Ihre Pflichten als Endnutzer



Dieses Elektro- bzw. Elektronikgerät ist mit einer durchgestrichenen Abfalltonne auf Rädern gekennzeichnet. Das Gerät darf deshalb nur getrennt vom unsortierten Siedlungsabfall gesammelt und zurückgenommen werden. Es darf somit nicht mit dem Hausmüll entsorgt werden. Das Gerät kann z.B. bei einer kommunalen Sammelstelle oder ggf. bei einem Vertreiber (siehe unten zu deren Rücknahmepflichten in Deutschland) abgegeben werden.

Das gilt auch für alle Bauteile, Unterbaugruppen und Verbrauchsmaterialien des zu entsorgenden Altgeräts. Vor der Entsorgung des Altgeräts müssen alle nicht eingebauten Altbatterien und Altakkumulatoren vom Altgerät getrennt werden. Das gleiche gilt für Lampen, die zerstörungsfrei aus dem Altgerät entnommen werden können. Der Endnutzer ist zudem selbst dafür verantwortlich, personenbezogene Daten vom Altgerät zu entfernen.

• Hinweise zum Recycling



Helfen Sie mit, alle Materialien zu recyceln, die mit diesem Symbol gekennzeichnet sind. Entsorgen Sie solche Materialien, insbesondere Verpackungen, nicht im Hausmüll, sondern über die bereitgestellten Recyclingbehälter oder die entsprechenden örtlichen Sammelsysteme.

Recyceln Sie zum Umwelt- und Gesundheitsschutz elektrische und elektronische Geräte.

• Rücknahmepflichten der Vertreiber

Wer auf mindestens 400 m² Verkaufsfläche Elektro- und Elektronikgeräte vertreibt oder diese gewerblich an Endnutzer abgibt, ist verpflichtet, bei Abgabe eines neuen Gerätes, ein Altgerät des Endnutzers der gleichen Geräteart, das im Wesentlichen die gleichen Funktionen wie das neue Gerät erfüllt, am Ort der Abgabe oder in unmittelbarer Nähe, unentgeltlich zurückzunehmen. Das gilt auch für Vertreiber von Lebensmitteln mit einer Gesamtverkaufsfläche von mindestens 800 m², die mehrmals im Kalenderjahr oder dauerhaft Elektro- und Elektronikgeräte anbieten und auf dem Markt bereitstellen. Solche Vertreiber müssen zudem auf Verlangen des Endnutzers Altgeräte, die in keiner äußeren Abmessung größer als 25 cm sind, (kleine Elektrogeräte) im Einzelhandelsgeschäft oder in unmittelbarer Nähe hierzu unentgeltlich zurückzunehmen. Die Rücknahme darf in diesem Fall nicht an den Kauf eines Elektro- oder Elektronikgerätes verknüpft, kann aber auf drei Altgeräte pro Geräteart beschränkt werden.

Ort der Abgabe ist auch der private Haushalt, wenn das neue Elektro- oder Elektronikgerät dorthin geliefert wird; in diesem Fall ist die Abholung des Altgerätes für den Endnutzer kostenlos. Die vorstehenden Pflichten gelten auch für den Vertrieb unter Verwendung von Fernkommunikationsmitteln, wenn die Vertreiber Lager- und Versandflächen für Elektro- und Elektronikgeräte bzw. Gesamtlager und Versandflächen für Lebensmittel beinhalten, die den oben genannten Verkaufsflächen entsprechen. Die unentgeltliche Abholung von Elektro- und Elektronikgeräten ist dann aber auf Wärmeüberträger (z.B. Kühlschrank), Bildschirme, Monitore und Geräte, die Bildschirme mit einer Oberfläche von mehr als 100 cm² enthalten, und Geräte beschränkt, bei denen mindestens eine der äußeren Abmessungen mehr als 50 cm beträgt. Für alle übrigen Elektro- und Elektronikgeräte muss der Vertreiber geeignete Rückgabemöglichkeiten in zumutbarer Entfernung zum jeweiligen Endnutzer gewährleisten; das gilt auch für kleine Elektrogeräte (s.o.), die der Endnutzer zurückgeben möchte, ohne ein neues Gerät zu erwerben.

Il costruttore si riserva di apportare senza preavviso tutte le modifiche che riterrà utili al miglioramento dei propri prodotti. Le illustrazioni e le descrizioni contenute in questo manuale non sono quindi impegnative ed hanno solo valore indicativo.

The manufacturer reserves the right to make any changes deemed necessary for the improvement of its products without prior notice. The illustrations and descriptions contained in this manual are therefore not binding and are merely indicative.

Le fabricant se réserve la faculté d'apporter, sans préavis, toutes les modifications qu'il jugera utiles pour l'amélioration de ses produits. Les illustrations et les descriptions figurant dans ce manuel ne sont pas contraignantes et n'ont qu'une valeur indicative.

Der Hersteller behält sich vor, ohne vorherige Benachrichtigung alle Änderungen vorzunehmen, die er zur Verbesserung seiner Produkte für nützlich erachtet. Die in diesem Handbuch enthaltenen Illustrationen und Beschreibungen sind daher unverbindlich und dienen nur zur Veranschaulichung.

De fabrikant behoudt zich het recht voor zonder waarschuwing alle wijzigingen aan te brengen die hij nodig acht om zijn producten te verbeteren. De afbeeldingen en de beschrijvingen die aanwezig zijn in deze handleiding zijn niet bindend, en hebben enkel een aanduidende waarde.

El fabricante se reserva el derecho a aportar sin aviso previo todas las modificaciones que considere útiles para la mejora de sus propios productos. Las ilustraciones y las descripciones contenidas en este manual no son vinculantes y tienen solo valor indicativo.

O fabricante reserva-se o direito de efetuar, sem aviso prévio, qualquer modificação que vise o melhoramento dos respetivos produtos. As ilustrações e descrições contidas neste manual não são, por isso, vinculativas e possuem apenas valor indicativo.

Tillverkaren förbehåller sig rätten att genomföra alla de ändringar som anses nödvändiga för att förbättra de egna produkterna utan att meddela detta i förväg. De illustrationer och beskrivningar som finns i aktuell manual är därmed inte bindande utan endast indikativa.

Для улучшения выпускаемой продукции изготовитель оставляет за собой право вносить без предварительного предупреждения любые изменения, которые он сочтет целесообразными. Рисунки и описания, содержащиеся в данном руководстве, не являются обязывающими и носят ознакомительный характер.

Fabrikanten forbeholder sig retten til, uden varsel, at udføre alle de ændringer, der vurderes nyttige for at forbedre egne produkter. Tegningerne og beskrivelserne i denne manual er derfor kun vejledende og ikke bindende.

Producent zastrzega sobie prawo do nanoszenia, bez uprzedniego powiadomienia, wszelkich zmian, które uzna za stosowne w celu ulepszenia swoich produktów. Rysunki i opisy zawarte w niniejszej instrukcji nie są zobowiązujące i mają jedynie charakter orientacyjny.

Valmistaja pidättää itsellään oikeuden tehdä ohjeisiin mielestään tarpeellisia muutoksia ilman ennakkoilmoitusta. Tässä oppaassa olevat kuvat ja piirrookset eivät näin ollen ole sitovia, vaan ne annetaan vain viitteellisessä mielessä.

Produzenten forbeholder seg rett til å foreta endringer på sine produkter grunnet tekniske fremskritt, uten forutgående varsel. Illustrasjonene og beskrivelsene i denne bruksanvisningen er derfor ikke bindende og skal kun betraktes som retningsgivende.

عملينا العزيز، شكرا لك على شراء أحد أجهزتنا. تعد منتجاتنا فريدة لأنها تجمع بين الأسلوب المميز والحلول التقنية المبتكرة. وهي تتناسب تماما مع المنتجات الأخرى في مجموعتنا وتعمل بنفس القدر كتصميمات قائمة بذاتها في مطبخك. نأمل أن تستمتع باستخدام هذا الجهاز الجديد! وتفضلوا بقبول وافر الاحترام والتقدير.